

NOTICE
DE
POSE

Volet Réno
Solaire



VOLET ROULANT

Réno pan coupé ou 1/4 de rond

VUE ÉCLATÉE VOLET RÉNO

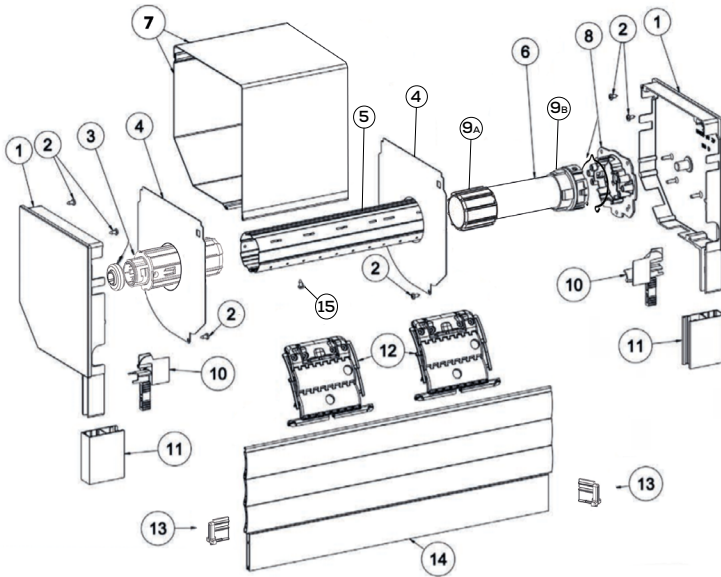

- 1 - Paire de joues pan coupé ou 1/4 de rond
- 2 - VIS CBL Z ST 3,9 - 9,5 C ZN 8 / A / FE (4204)
- 3 - Embout esca. A490 D ZF 54 + Roulement B134
- 4 - Flasque de guidage fixe joue alu D60
- 5 - Tube ZF 54 X 0,5 L 0,7 (A141)
- 6 - Moteur
- 7 - Coffre
- 8 - Support moteur max réno Alu + Anneau (K370C50 + 9206033)
- 9A - Roue ZF54 - 9013448
- 9B - Couronne ZF54 - 9001165
- 10 - Paire de tulipes joue alu lame 8 - L440A
- 11 - Couliasses réno H25 jusqu'à 3m.
Au delà H66 possible couliasses à ailes.
- 12 - Verrou clicksur H875D - H875E- 1 ou 2 maillons
- 13 - Butée lame finale H166
- 14 - Tablier
- 15 - Vis Autoformeuse 3,9 x 13



DÉBIT CAISSON : LONGUEUR COFFRE FINI = - 11 mm
DÉBIT TABLIER FINI : LONGUEUR COFFRE FINI = - 64 mm

NOTICE DE POSE

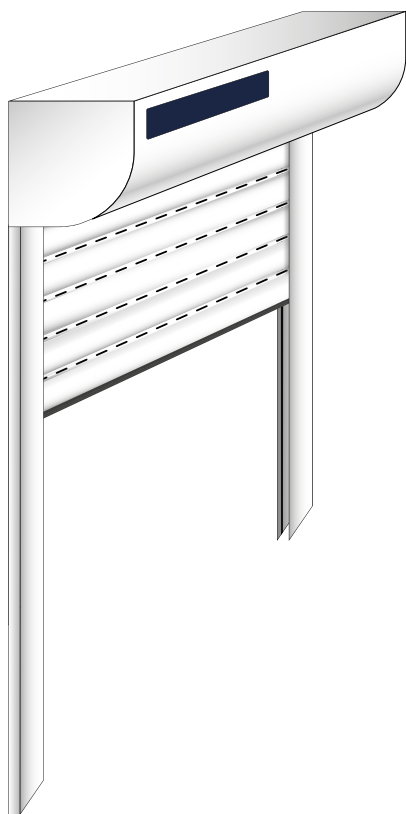

Déballez le colis en prenant soin de faire attention aux agrafes du cartons qui pourraient endommager le coffre et les coulisses.

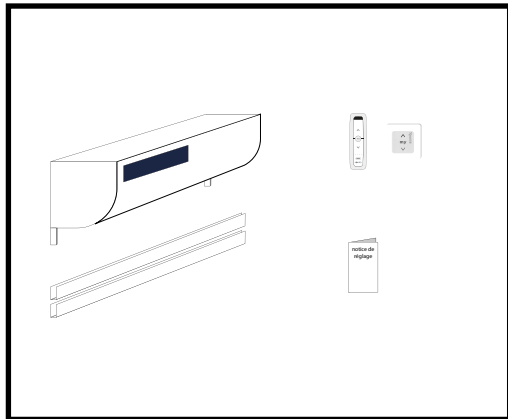
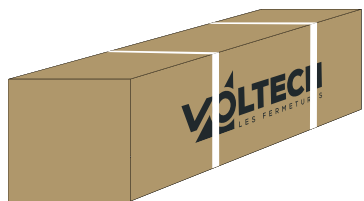

Composition :
Coffre - 1 paire de coulisses - 1 commande - notice.

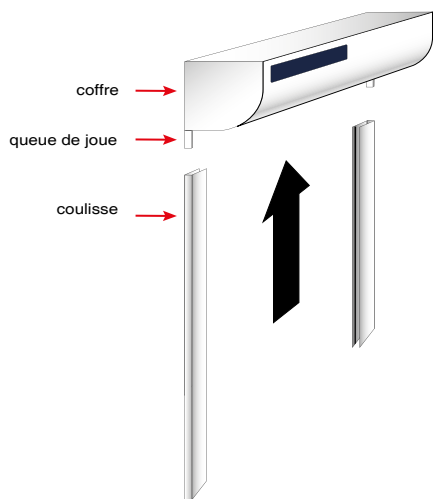

Ne forcez pas afin de ne pas tordre les queues de joues ou les coulisses.



1. Positionnez les coulisses sur les queues de joues.

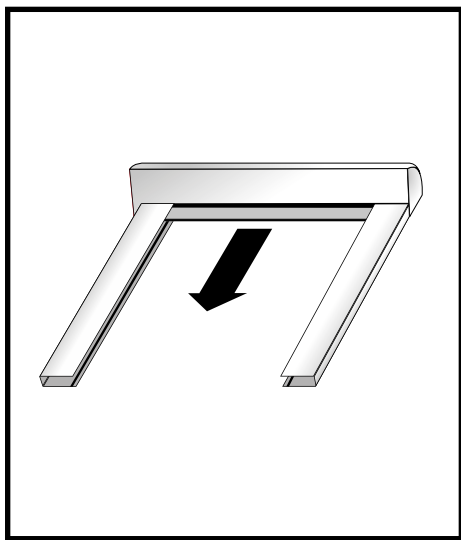

1.1 Engagez la lame finale du volet roulant dans les coulisses.

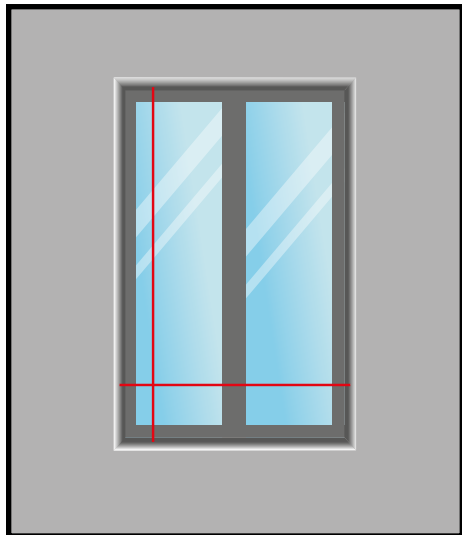

2. Vérifiez que les dimensions de l'endroit de pose correspondent bien à celles du volet roulant (coffre + coulisses).

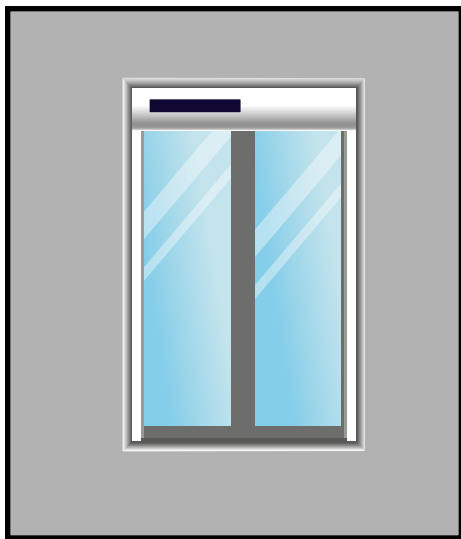

3. Positionnez l'ensemble coffre - coulisses.

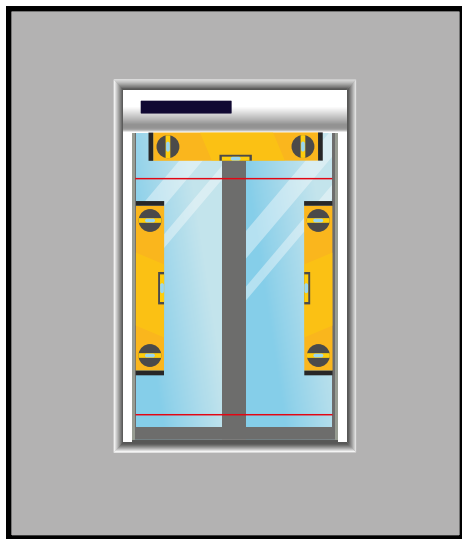

4. Vérifiez le positionnement du coffre et des coulisses. L'écartement entre les coulisses doit être égal tout du long.

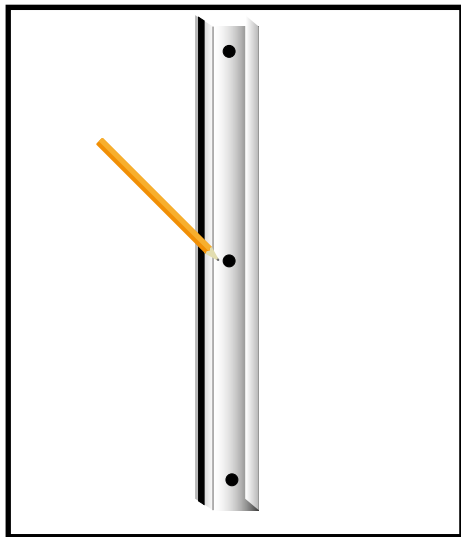

Les coulisses sont déjà percées.
À l'aide d'un crayon marquez sur
le support le positionnement des
perçages.

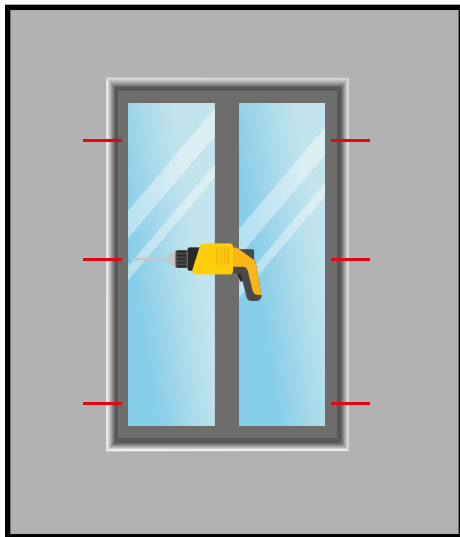

5. Retirez l'ensemble
coffre - coulisses.
Puis percez les différents
emplacements.

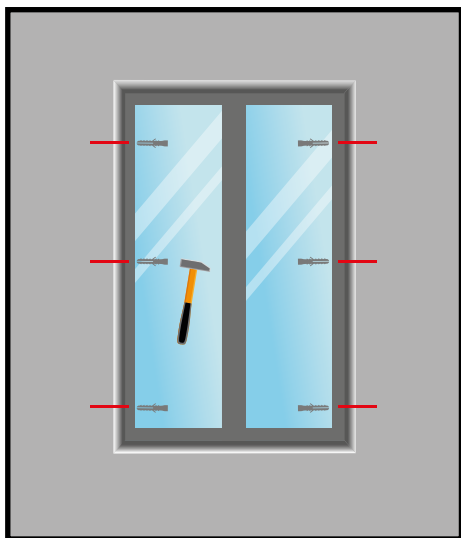

6. Positionnez les chevilles
correspondant au \varnothing de perçage.

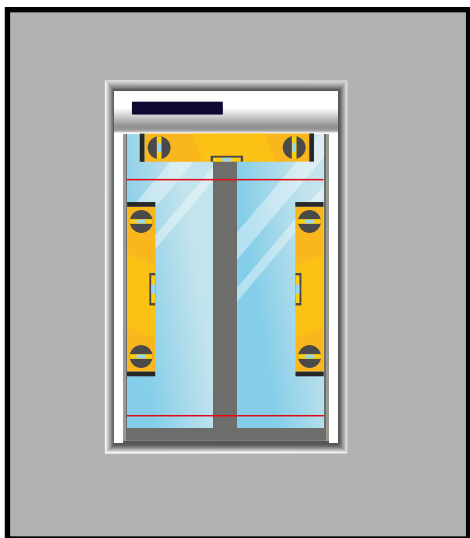

7. Repositionnez l'ensemble coffre -
coulisses. Procédez à une nouvelle
mesure.

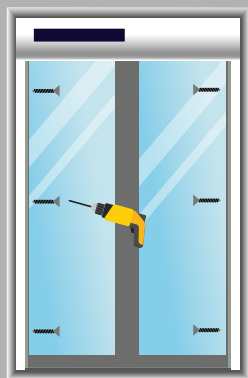

8. Fixez les coulisses au support, avec les vis adéquates.

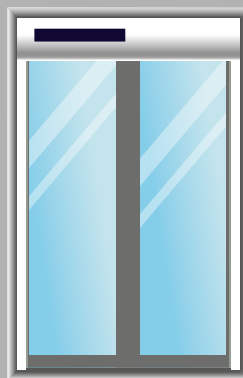

9. Le volet est installé.



En cas de panneau solaire déporté,
il faut réaliser le
branchement avec la
rallonge fournie



7-9 allée Alain Gautier
Parc Actilonne
85340 Les Sables d'Olonne
02 52 95 20 45

lesfermeturesvoltech.com

contact@lesfermeturesvoltech.com